

Fusion®

Lateral OA Plus Brace

FITTING INSTRUCTIONS

SWEDISH.....	4
DANISH.....	6
FINNISH.....	8
NORWEGIAN.....	10
ROMANIAN.....	12
DUTCH.....	14
POLISH.....	16



Breg, Inc.

2382 Faraday Avenue, Suite 300
Carlsbad, CA 92008 USA

P: 800-321-0607

F: 800-329-2734

www.breg.com

©2023 Breg, Inc. All rights reserved.

Fusion is a registered trademark of Breg.

AW-1.04002 Rev B 10/23

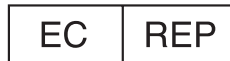

E/U authorized representative
MDSS GmbH
Schiffgraben 41
D-30175 Hannover
Germany

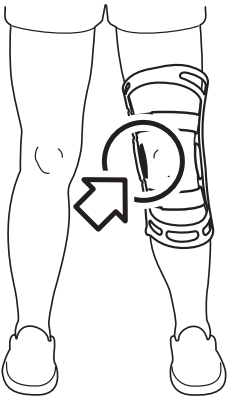

A

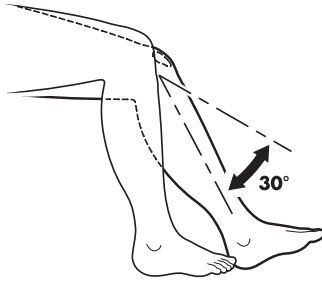

B

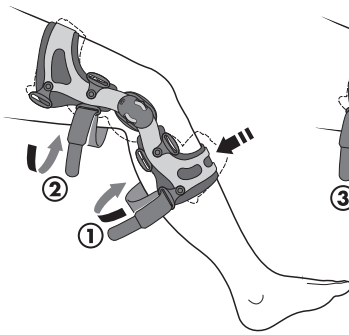
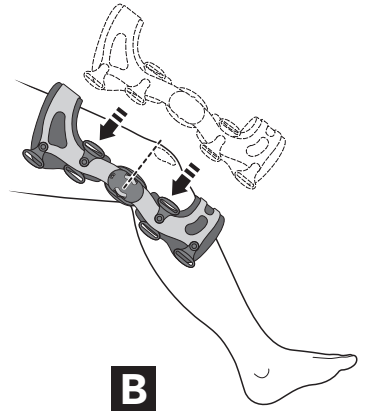

C

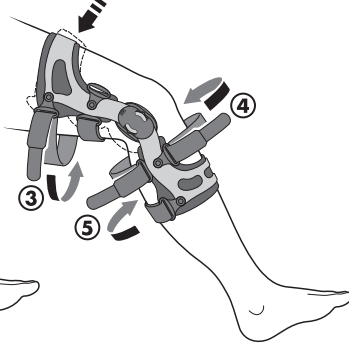

D

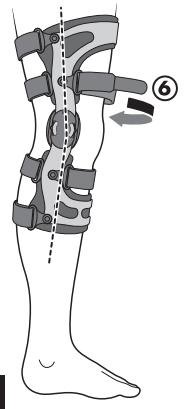

E

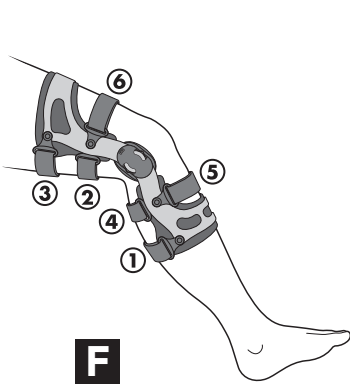

F

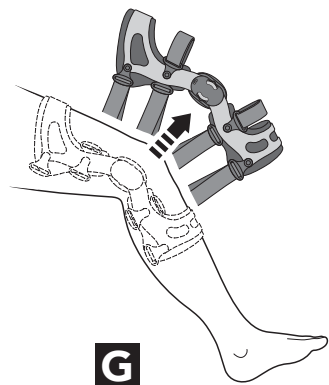

G

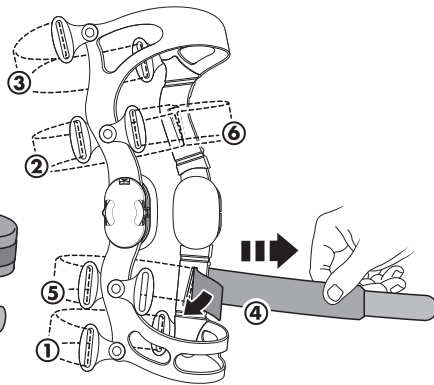
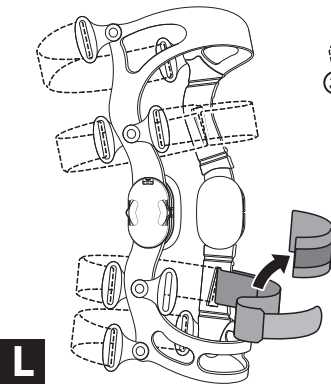
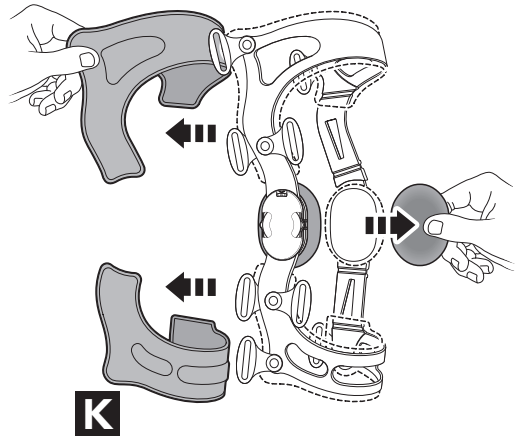
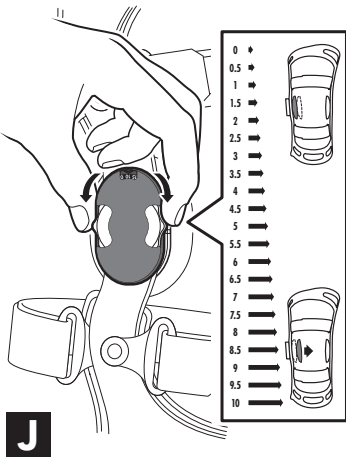
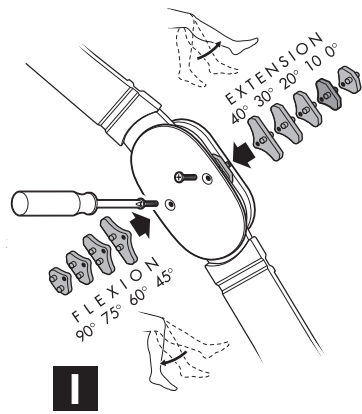
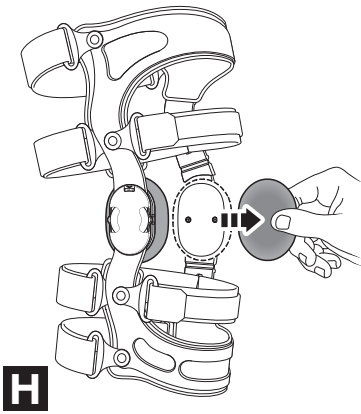

⚠ VARNINGAR

VARNING: LÄS JUSTERINGSANVISNINGARNA OCH VARNINGARNA NOGGRANT FÖRE ANVÄNDNING. FÖR ATT SÄKERSTÄLLA ATT ORTOSEN FUNGERAR KORREKT, FÖLJ ALLA ANVISNINGAR. UNDERLÅTENHET ATT PLACERA ORTOSEN KORREKT OCH FÄSTA VARJE REM KOMMER ATT ÄVENTYRA PRESTANDAN OCH KOMFORTEN.

VARNING: OM DU UPPLIVER ÖKAD SMÄRTA, SVULLNAD, HUDIRRITATION ELLER NÅGON BIVERKNING MEDAN DU ANVÄNDER DEN HÄR PRODUKTEN, KONTAKTA OMEDELBART DIN LÄKARE (ELLER FYSIOTERAPEUT).

VARNING: DEN HÄR ORTOSEN KOMMER INTE ATT FÖRHINDRA ELLER FÖRMINSKA SKADOR. LÄMPLIG REHABILITERING OCH MODIFIERADE AKTIVITETER ÄR OCKSÅ EN NÖDVÄNDIG DEL AV ETT SÄKERT BEHANDLINGSPROGRAM. KONTAKTA LEGITIMERAD HÄLSO- OCH SJUKVÅRDSPERSONAL ANGÅENDE SÄKRA OCH LÄMPLIGA AKTIVITETSNIVÅER NÄR DU BÄR DEN HÄR ORTOSEN.

VARNING: VID GLIDANDE AKTIVITETER REKOMMENDAS ATT ETT GLIDSTOPP (ART.NR 22000, 22001) BÄRS MED ORTOSEN. NÄR GLIDSTOPPET ANVÄNDS ÄR DET AVSETT ATT MINIMERA INVERKAN PÅ ORTOSEN. GLIDSTOPPET KANSKE INTE ÄR EFFEKTIVT I ALLA SITUATIONER.

FÖRSIKTIGHET: SKÖTSELN OCH RENGÖRINGEN AV DEN HÄR PRODUKTEN ÄR MYCKET VIKTIG FÖR DESS FORTSATTA STYRKA OCH PRESTANDA. FÖLJ DE BESKRIVNA ANVISNINGARNA OM BORTTAGNINGS- OCH RENGÖRINGSPROCESSER.

FÖRSIKTIGHET: NÄR ORTOSER ANVÄNDS BILATERALT, MODIFIERA AKTIVITET EFTER BEHOV FÖR ATT UNDVIKA ATT DE MEDIALA LEDERNA KOMMER I KONTAKT MED VARANDRA.

FÖRSIKTIGHET: NÄR EN FUSION-ORTOS SOM ÄR UTRUSTAD MED OA-LED ANVÄNDS, ÄR DET VIKTIGT ATT HÅLLA SMUTS OCH SKRÅP BORTA FRÅN LEDMEKANISMEN FÖR ATT UPPRÄTHÅLLA KORREKT RÖRLIGHET I LEDEN OCH ORTOSENS FUNKTION.

FÖRSIKTIGHET: FÖR BRUK AV EN ENDA PATIENT.

APPLICERA ORTOSEN PÅ BENET (EXEMPEL MED VÄNSTER BEN)

A. Lossa alla 6 remmar och vik kardborreflikarna mot remmarna.

Notera: Remmarna är endast borttagna i illustrationssyfte. Sitt med knät böjt i 30° grader. Placera ortosen helt utsträckt på benet.

Positionera ortosen så att ledernas mitt hamnar i nivå med knäskålen.

B. Med ortosen på benet, tryck ned den styva skenbensmanschetten på ortosens framsida plant mot benet och fäst rem 1 bakom vaden. Därefter, fäst rem 2 i baksidan över knät.

C. Se till att den styva lårmanschetten på ortosens framsida trycks plant mot benet, och fäst rem 3 bakom hamstringsmuskeln. Därefter, fäst rem 4 i framsidan under knät.

Notera: Var uppmärksam så att rem 4 inte dras åt för hårt. Om den dras åt för hårt placeras lederna för långt fram. Den korrekta positionen för leden är bakom knäets mittlinje (se figur D).

Därefter, fäst rem 5 i baksidan under knät. Säkerställ att alla remmar sätts fast i rätt ordning.

D. Stå upp för att sätta fast rem 6 i framsidan över knät.

Dra åt remmarna så de sitter stadigt åt men ändå bekvämt. Efter 15 minuters aktivitet, sitt med knät böjt i 30° vinkel. Lossa och dra åt varje rem igen, en i taget i rätt ordning (detta är nödvändigt på grund av svullna vävnader och kompression). Under den processen, se till att ortosens led hamnar i nivå med knäskålens ovandel (se figur A).

Olämplig teknik vid hantering av remmarna kan leda till obehag. Om du känner tryck mot låret eller skenbenet, stå rakt upp och lossa lite på remmarna. Tryck den styva manschetten mot framsidan av låret och skenbenet, och dra sedan åt alla remmar igen.

E. För PCL-specifika applikationer följs ordningsföljden som anges för remmarna i bild E. Stå upp när rem 2 dras åt, sitt sedan för att slutföra den specifika PCL-sekvensen vid fastsättningen av remmarna.

F. För att ta bort ortosen, lossa helt enkelt rem 4 och 6 (ACL-version) eller rem 5 och 2 (PCL-versioner). Lossa därefter och ta bort alla remmar bakom knät och ta bort ortosen. Vik kardborreflikarna bakåt mot remmarna. Det underlättar upprepad påtagning av ortosen och gör att lederna placeras i en korrekt bakre position.

Om något allvarligt tillbud uppstår i relation till den här ortosen, rapportera till Breg och till den behöriga myndigheten i medlemslandet som användaren och/eller patienten är etablerad i.

JUSTERING AV LEDENS RÖRELSEOMFÅNG

G. Ortosen levereras med 10° utökningsstopp för lederna installerade och med ytterligare flexions- och utökningsstopp i förpackningen. Stopp är märkta med grader:

Utökningsstopp: 0°, 10°, 20°, 30°, 40°
Flexionsstopp: 45°, 60°, 75° & 90°
(ortosen levereras utan installerade flexionsstopp)

För att ändra ledernas stopp, ta först bort kondyldynorna som hålls på plats av kardborrefästen. Dra helt enkelt av dynorna från leden. När dynorna sätts tillbaka, se till att de är korrekt positionerade och tryck dem stadigt mot respektive kardborrefäste.

Använd sedan en skruvmejsel för att ta bort skruvarna. Ta bort befintligt stopp, sätt in ett nytt stopp, byt ut skruven. Var noga med att skruvarna är åtdragna och sitter fast ordentligt. Gradantalet i den mediala ledens stopp (på insidan) och i den laterala ledens stopp (på utsidan) måste vara identiskt.

ANVISNINGAR VID OSTEOARTROS (OA)

H. Om ortosen har satts på korrekt och dragits åt på nytt, kan OA-symtom lindras genom att en lateral kraft appliceras på insidan av knät genom att det runda vridreglaget (i leden) vrids medurs. Med knät böjt i antingen sittande eller stående position, kan du enkelt vrida på det runda vridreglaget för att flytta kondyldynan inåt (mot knät). Fönstret högst upp på ledkanten visar inställningsintervallet från 0 till 10 i 0,5 mm ökning. Desto högre nummer, desto större lateral kraft appliceras. För att minska den laterala kraften, vrid vridreglaget moturs för att sänka inställningen.

- Se till att kondyldynan är fäst i den mediala kondylkorgen (på insidan).

SKÖTSEL OCH RENGÖRING

Remmarna måste tas loss och rengöras regelbundet beroende på aktivitetsnivå och förekomst av svett. Tvätta remmarna för hand i kallt vatten med ett mildt tvättmedel, skölj och LUFTTORKA. Använd tillfälligtvis torrt smörjmedel på leden, särskilt efter användning i vatten.

I. De främre dynorna hålls på plats av kardborrefästen. Dra försiktigt av dynorna från ortosramen. När dynorna sätts tillbaka, se till att de är korrekt positionerade och tryck dem stadigt mot respektive kardborrefäste.

Knäledens kondyldynor hålls på plats av kardborrefästen. Dra helt enkelt av dynorna från leden. När dynorna sätts tillbaka, se till att de är korrekt positionerade och tryck dem stadigt mot respektive kardborrefäste.

J. För att ta bort ortosremmarna, ta först bort remdynorna på insidan av varje rem. Lossa sedan kardborreflikarna vid varje ände av remmarna och mata ut remmarna genom förankringspunkterna på ortosens sida tills remmarna är fria. Se till att sätta tillbaka remmarna och remdynorna på sina platser i nummerordning, se bild.

JUSTERINGSTIPS

För att uppnå bästa möjliga passform för ortosremmarna, se till att remdynorna på insidan av varje rem är centrerad på varje rem och upprätta en bekväm kontaktpunkt mellan huden och remmen.

Justering av remlängd: Om en rem är för lång eller för kort (och förhindrar att den numererade remfliken hålls fast korrekt mot remmen). Ta först bort remdynan och lossa på remfliken, lossa sedan på remmens "slutände" och låt remmen glida för att antingen förlänga eller korta av den. Sätt fast remmens ändar igen och sätt tillbaka remdynorna.

Om det inte finns någon diagnostiserad eller uppenbar instabilitet associerad med OA i en av knäts kammare, förenkla appliceringen av remmarna för FUSION OA-ortoser genom att sätta fast alla remmar bakom knät först (1,2,3 och 5) och sedan applicera rem 4 och 6 på framsidan av knät.

⚠ ADVARSLER

ADVARSEL: LÆS OMHYGGELIGT TILPASNINGSANVISNINGERNE OG ADVARSLERNE FØR BRUG. FOR AT SIKRE ORTOSENS OPTIMALE YDEEVNE SKAL ALLE ANVISNINGER FØLGES NØJE. MANGELFULD POSITIONERING AF ORTOSEN OG FASTGØRELSE AF HVER REM VIL KOMPROMITERE PRODUKTETS YDEEVNE OG KOMFORT.

ADVARSEL: HVIS DU OPLEVER ØGET SMERTE, HÆVELSE, HUDIRRITATION ELLER NOGEN BIVIRKNINGER, NÅR DU BRUGER DETTE PRODUKT, SKAL DU STRAKS KONTAKTE DIN LÆGE.

ADVARSEL: DENNE ENHED VIL IKKE FORHINDRE ELLER REDUCERE ALLE SKADER. KORREKT REHABILITERING OG AKTIVITETSÆNDRING ER OGSÅ EN VIGTIG DEL AF ET SIKKERT BEHANDLINGSPROGRAM. KONTAKT DIN AUTORISEREDE LÆGE VEDRØRENDE SIKKERT OG PASSENDE AKTIVITETSLEVELU, MENS DU BÆRER DENNE ENHED.

ADVARSEL: VED AKTIVITETER MED GLIDNING ANBEFALES DET, AT DER BÆRES EN GLIDEBESKYTTER (PN.22000.22001) SAMMEN MED ORTOSEN. AT BÅRE EN GLIDEBESKYTTER ER BEREGNET TIL AT MINIMERE PÅVIRKNINGEN PÅ ORTOSEN. GLIDEBESKYTTEREN ER MULIGVIS IKKE EFFEKTIV I ALLE SITUATIONER.

FORSIGTIG: VEDLIGEHOLDELSE OG RENGØRING AF DETTE PRODUKT ER AFGØRENDE FOR DETS FORTSATTE STYRKE OG YDEEVNE. FØLG AFMONTERINGS- OG RENGØRINGSPROCEDUREN, DER ER BESKREVET I INSTRUKTIONERNE.

FORSIGTIG: NÅR DER ANVENDES ORTOSER BILATERALT, SKAL AKTIVITETEN ÆNDRES EFTER BEHOV FOR AT FORHINDRE MEDIALE HÆNGSLER I AT KOMME I KONTAKT MED HINANDEN.

FORSIGTIG: VED ANVENDELSE AF EN FUSIONSORTOSE UDSTYRET MED OSTEOARTROSE-HÆNGSLET ER DET VIGTIGT AT HOLDE SNAVS OG GRUS UDE AF HÆNGSELMEKANISMEM FOR AT OPRETHOLDE KORREKT HÆNGSELMOBILITET OG ORTOSEFUNKTION.

FORSIGTIG: KUN TIL BRUG PÅ EN ENKELT PATIENT.

SÆT ORTOSEN PÅ BENET (EKSEMPEL VENSTRE BEN)

A. Løsn alle 6 remme, og fold burrebåndsligene tilbage mod remmene.

Bemærk: Remme kun fjernet til illustrationsformål. Sid med knæet bøjet i en vinkel på 30°. Med ortosen helt udtrukket, glid den på benet.

Anbring ortosen, så midten af hængslerne flugter med toppen af patella.

B. Med ortosen på benet, pres den stive skinnebsemanchet på forsiden af ortosen fladt mod benet og fastgør rem 1 bag læggen. Fastgør derefter rem 2 bag på over knæet.

C. Sørg for, at den stive lårmanchet foran på ortosen presses fladt mod benet, og fastgør rem 3 bag hasen. Fastgør derefter rem 4 foran under knæet.

Bemærk: Pas på med ikke at stramme rem 4 for stramt, fordi det vil placere hængslerne for langt fremme. Den korrekte placering af hængslet er bag på knæets midterlinje (se figur D).

Fastgør derefter rem 5 bag på under knæet. Sørg for at fastgøre alle remmene i den rigtige rækkefølge.

D. Stå op for at fastgøre rem 6 foran over knæet.

Stram remmene godt, men behageligt, til. Efter 15 minutters aktivitet, sid med knæet bøjet i en vinkel på 30°. Løsn og stram derefter hver rem til igen, en ad gangen i den rigtige rækkefølge (dette er nødvendigt på grund af vævshævelse og kompression). Under denne proces skal du sikre, at ortosehængslerne flugter med toppen af patella (se figur A).

Forkert fastgørelsesteknik kan medføre ubehag. Hvis du mærker tryk på låret eller skinnebenet, så stil dig lige op og løsn remmene en smule. Pres den stive manchete fladt mod forsiden af låret og skinnebenet, og stram derefter alle remmene igen.

E. For PCL-specifikke anvendelser, følg den fastgørelsesrækkefølge, der er angivet i illustration E. Stå op mens rem 2 strammes, og sid derefter ned for at afslutte den PCL-specifikke fastgørelsessekvens.

F. For fjerne ortosen, løsn ganske enkelt rem 4 og 6 (ACL-version) eller rem 5 og 2 (PCL-versioner). Løsn og fjern derefter alle remmene bag knæet, og fjern ortosen. Fold burrebåndsligene tilbage mod remmene. Det vil gøre det lettere at sætte ortosen på igen og gøre det muligt at placere hængslerne i den korrekte position bag på.

Hvis der er indtruffet alvorlige hændelser i forbindelse med enheden, skal dette rapporteres til Breg og den kompetente myndighed i regionen, hvor brugeren og/eller patienten er etableret.

JUSTERING AF HÆNGSLETS BEVÆGELSESRÅDE

G. Ortosen leveres med 10 ° hængseludstræknings-stoppunkter monteret med yderligere fleksions- og udstræknings-stoppunkter i kassen. Stoppunkterne er markeret i grader:

Udstræknings-stoppunkter: 0 °, 10 °, 20 °, 30 °, 40 °

Fleksions-stoppunkter: 45 °, 60 °, 75 ° & 90 °

(ortosen leveres uden fleksions-stoppunkter monteret)

For at skifte hængsel-stoppunkter, fjern først kondylpuderne, der holdes på plads af burrebånd. Træk ganske enkelt puderne af hængselpladerne. For at skifte puderne, sørg for, at de er placeret korrekt, og tryk dem fast på deres burrebåndslukninger.

Brug derefter en skruetrækker til at fjerne skrueerne. Fjern det eksisterende stoppunkt, indsæt det nye stoppunkt, og sæt skrueerne i igen. Kontrollér, at skrueerne er monteret sikkert og er fastspændte. Både det mediale (indvendige) hængsel-stoppunkt og det laterale (udvendige) hængsel-stoppunkt skal være identiske i grader.

VEJLEDNING TIL OSTEOARTROSE (OA) -HÆNGSEL

H. Med ortosen korrekt påsat og genopstrammet, kan OA-symptomer lattes ved at påføre en lateral kraft på indersiden af knæet ved at dreje den runde drejeknap (tommer i hængslet) med uret. Med knæet bøjet i enten siddende eller stående position kan du nemt dreje den runde drejeknap for at bevæge kondylpuden indad (mod knæet). Vinduet på hængslets øverste kant vil vise indstillinger rækker fra 0 til 10 i 0,5 mm trin, og jo højere tallet er, jo større er den sideværts kraft, der anvendes. For at reducere den laterale kraft, drej drejeknappen mod uret til en lavere indstilling.

- Sørg for, at kondylpuden er fastgjort til den (indvendige) kondylkurv.

VEDLIGEHOLDELSE OG RENGØRING

Remmene skal fjernes og rengøres regelmæssigt afhængigt af dit aktivitetsniveau og sved. Vask remme i hånden i koldt vand med mildt rengøringsmiddel. LUFFTØR. Påfør en gang imellem et tørt smøremiddel på hængslet, især efter brug i vand.

I. Rammepuderne holdes på plads af burrebåndslukninger. Træk forsigtigt puderne af ortoserammen. For at skifte puderne, sørg for, at de er placeret korrekt, og tryk dem fast på deres burrebåndslukninger.

Kondylpuderne til knæhængslet holdes på plads af burrebåndslukninger. Træk ganske enkelt puderne af hængselpladerne. For at skifte puderne, sørg for, at de er placeret korrekt, og tryk dem fast på deres burrebåndslukninger.

J. For at fjerne ortose-remmene, fjern først rempuderne på indersiden af hver rem. Løsn derefter burrebåndslugene i hver rem-ende, og før remmene gennem forankringspunkterne på siden af ortosen, indtil remmen er fri. Sørg for at udskifte remme og rempuder i henhold til deres remnummerplaceringer, se illustration.

TILPASNINGSTIP

For at opnå den bedst mulige tilpasning af ortose-remmene sørg for, at rempuderne på indersiden af hver rem er centreret på hver rem og giver et behageligt kontaktpunkt mellem huden og remmen.

Justering af remmens længde: Hvis en rem er for lang eller for kort (så den nummererede remflig ikke sidder ordentligt fast på remmen). Så fjern først rempuden og løsn remfligen. Løsn derefter "slutenden" af remmen og glid remmen, for enten at forlænge eller afkorte. Stram rem-enderne igen, og sæt rempuderne på igen.

Hvis der ikke er nogen diagnosticeret eller tilsyneladende ustabilitet i forbindelse med det unicompartmentale osteoartrose-knæ, skal remanvendelsen for fusionsortoserne forenkles ved først at fastgøre alle remme bag knæet (1, 2, 3 og 5) og derefter sætte rem 4 og 6 på foran knæet.

VAROITUKSET

VAROITUS: LUE KIINNITYSOHJEET JA VAROITUKSET HUOLELLISESTI ENNEN KÄYTTÖÄ. VARMISTA POLVITUEN OIKEA TOIMINTA NOUDATTAMALLA KAIKKIA OHJEITA. JOS POLVITUKEA EI ASETETA JA KIINNITETÄ PAIKOILLEN OIKEIN, SE EI VÄLTÄMÄTTÄ TOIMI HALUTULLA TAVALLA JA SEN KÄYTTÖ SAATTAO OLLA EPÄMIELLYTTÄVÄÄ.

VAROITUS: OTA VÄLITTÖMÄSTI YHTEYTTÄ LÄÄKÄRIISI, JOS POLVITUKEA KÄYTETTÄESSÄ ILMENEÄ KIPUJA, TURVOTUSTA, IHOÄRSYTYSTÄ TAI MITÄ TAHANSA MUITA HAITTAVAIKUTUKSIA.

VAROITUS: TÄMÄ TUKI EI EHKÄISE TAI LIEVITÄ KAIKKIA VAMMOJA. ASIANMUKAINEN KUNTOUTUS JA KOHTUULLINEN FYYSSINEN AKTIIVISUUS OVAT OLENNAINEN OSA TURVALLISTA HOITO-OHJELMAA. KESKUSTELE LÄÄKÄRISI KANSSA FYYSSISTÄ AKTIVITEETEISTA, JOITA VOIT HARRASTAA TURVALLISESTI POLVITUKEA KÄYTETTÄESSÄ.

VAROITUS: KÄYTÄ JALKATUESSA LIUKUSUOJUSTA (PN.22000,22001) LIUKUAKTIVITEETEISSA. LIUKUTUEN KÄYTTÖ ON TARKOITETTU MINIMOIMAAN TUKEEN KOHDISTUVAT VAIKUTUKSET. LIUKUTUKI EI EHKÄ OLE TEHOKAS KAIKISSA TILANTEISSA.

VAROITUS: POLVITUEN HOIDOSTA JA PUHDISTAMISESTA ON HUOLEHDITTAVA ASIANMUKAISESTI, JOTTA SE PYSYV HYVÄSSÄ KUNNOSSA. RIISU JA PUHDISTA POLVITUKI NOUDATTAMALLA ANNETTUIJA OHJEITA.

VAROITUS: JOS TUKIA KÄYTETÄÄN SAMANAIKAISESTI MOLEMMISSA POLVISSA, VARMISTA, ETTÄ MEDIAALISET SARANAT EIVÄT PÄÄSE KOSKETTAMAAN TOISIAAN.

VAROITUS: SÄILYTÄ OIKEA SARANAN LIIKKUVUUS JA TUEN TOIMINNOT NIVELRIKKOSARANALLA VARUSTETETUSSA FUSION-TUESSA PITÄMÄLLÄ LIKA JA HIEKKA POIS SARANAMEKANISMISTA.

VAROITUS: VAIN HENKILÖKOHTAISEEN KÄYTTÖÖN.

KIINNITÄ TUKI JALKAAN (ESIMERKIKSI VASEMPAAN JALKAAN)

A. Avaa kaikki 6 hihnaa ja taita tarranauhut taakse hihnoja vasten.

Huomautus: Hihnat on poistettu kuvasta vain havainnollistamista varten. Istu polvi taivutettuna 30 asteen kulmassa. Työnnä tuki jalkaan sen ollessa täysin avoimna.

Aseta tuki siten, että saranoiden keskikohta on samassa linjassa polvilumpion yläosan kanssa.

B. Tuen ollessa jalassa, paina jäykkä säärimansetti tuen etuosassa tasaisesti jalkaa vasten ja kiinnitä hihna 1 pohkeen taakse. Kiristä hihna 2 takaa polven yläpuolelta.

C. Varmista, että jäykkä säärimansetti tuen etupuolella on painettu tasaisesti jalkaa vasten ja kiristä hihna 3 takareiden lihaksiston takaa. Kiristä hihna 4 polven alta edestä.

Huomautus: Älä kiristä hihnaa 4 liian tiukasti, etteivät saranat asetu liikaa eteenpäin. Oikea saranan sijainti on polven keskilinjän takaosa (katso kuva D).

Kiristä hihna 5 takaa polven alapuolelta. Varmista, että kiristät kaikki hihnat oikeassa järjestyksessä.

D. Nouse ylös ja kiristä hihna 6 polven yläpuolelta.

Kiristä hihnoja tiukasti, mutta mukavasti. Istu alas 15 minuutin aktiviteetin jälkeen polvi taivutettuna 30 asteen kulmaan. Löysää ja kiristä uudelleen oikeassa järjestyksessä jokainen hihna yksi kerrallaan (tämä on tarpeen kudosten turvotuksen ja puristuksen vuoksi). Varmista prosessin aikana, että tuen saranat ovat samassa linjassa polvilumpion yläosan kanssa, (katso kuva A).

Väärä hihnateknikka voi aiheuttaa epämukavuutta. Jos tunnet painetta reidessä tai sääressä, nouse ylös suorana ja löysää hiukan hihnoja. Paina jäykkää mansettiä tasaisesti reiden ja säären etupuolella ja kiristä uudelleen kaikki hihnat.

E. Seuraa kiinnitysjärjestystä takaristisiteen toiminnallisuuteen (PCL) liittyviin hoitoihin kuvan E mukaan. Nouse ylös ja kiristä hihna 2, istuudu ja jatka PCL-kohtaisia hihnojen kiinnityksiä.

F. Poista tuki löysämällä hihnoja 4 ja 6 (ACL-versio) tai hihnoja 5 ja 2 (PCL-versio). Irrota sitten kaikki hihnat polven takaa ja poista tuki. Taita tarranauhut taakse hihnoja vasten. Tämä helpottaa tuen uudelleen kiinnittämisen ja saranoiden sijoittamisen oikeaan takasentoon.

Jos laitteeseen liittyy vakavia tapahtumia, ilmoita Bregille ja niille paikallisille terveydenhoidon viranomaisille, jossa käyttäjä ja/tai potilas asuu.

SARANAN LIIKEALUEEN SÄÄTÄMINEN

G. Tuki toimitetaan asennettuna 10 asteen saranan laajennusrajoittimella sekä laatikossa lisänä taivutus- ja laajennusrajoittimia. Rajoittimet on merkitty asteilla:

Laajennusrajoittimet: 0°, 10°, 20°, 30°, 40°

Taivutusrajoittimet: 45°, 60°, 75° & 90°

(tuki toimitetaan ilman taivutusrajoittimien asennusta)

Muuta saranan liikealueen rajoitinta irrottamalla ensin tarranauhalla kiinnitetty nivelnastatyyny. Irrota tyyny saranalevyistä vetämällä. Kiinnitä tyyny takaisin paikoilleen varmistamalla, että ne ovat oikeassa asennossa, ja painamalla ne tarranauhoihin.

Irrota ruuvit ruuvimeisselillä. Poista vanha rajoitin, kiinnitä uusi rajoitin ja kiinnitä sitten ruuvit takaisin paikoilleen. Varmista, että ruuvit tulevat riittävän kireälle. Sekä mediaalisen (sisäpuolisen) saranan että sivusuunnassa olevan (ulkopuolisen) saranan rajoittimen on oltava asteiltaan identtisiä.

(OA) NIVELRIKKOSARANAN OHJEISTUS

H. Nivelrikon oireita voidaan lievittää tuki oikein asennettuna, kiristettynä ja kohdistamalla sivuttaisvoima polven sisäpuolelle pyörittämällä valitsinta (saranassa) myötäpäivään. Voit helposti pyörittää valitsinta polven ollessa taivutettuna joko istuma- tai seisoma-asennossa ja liikuttaa nivelnastatyynyä sisäänpäin (kohti polvea). Saranan yläreunan ikkunassa näkyvät asetukset välillä 0-10 0,5 mm:n välein ja mitä suurempi luku, sitä suurempaa sivuttaisvoimaa käytetään. Pienennä sivuttaisvoimaa kääntämällä valitsinta vastapäivään alempaan asetukseen.

- Varmista, että nivelnastatyyny on kiinnitetty tuen sisäpuolella olevaan nivelnastapidikkeeseen.

HUOLTO JA PUHDISTUS

Poista ja puhdista hihnat säännöllisesti aktiivisuustasosi ja hikoilusi mukaan. Pese hihnat käsin kylmässä vedessä miedolla pesuaineella, huuhtele ja ilmakuivaa. Levitä välillä kuivaa voiteluainetta saranoihin, etenkin vedessä käytön jälkeen.

I. Tukityyny on kiinnitetty tarranauhalla. Irrota varovasti tyyny tukilevyistä vetämällä. Kiinnitä tyyny takaisin paikoilleen varmistamalla, että ne ovat oikeassa asennossa, ja painamalla ne tarranauhoihin.

Polven saranan nivelnastatyyny on kiinnitetty tarranauhoilla. Irrota tyyny saranalevyistä vetämällä. Kiinnitä tyyny takaisin paikoilleen varmistamalla, että ne ovat oikeassa asennossa, ja lukitse ne tarranauhoihin painamalla.

J. Poista tukihihnat poistamalla ensin hihnan pehmustetyyny jokaisen hihnan sisäpuolelta. Löysää tarranauhat hihnan päissä ja syötä hihnat lukon sivuilla olevien ankkuripisteiden läpi, kunnes hihna on vapaa. Varmista, että vaihdet hihnat ja hihnatyyny sijaintinumeroinnin mukaan, katso kuva.

NEUVOJA KÄYTTÖÖNOTTOON

Paras mahdollinen kiinnitys saadaan varmistamalla, että hihnan sisäpuolella olevat hihnan pehmustetyynyt ovat keskellä jokaista hihnaa ja tarjoavat näin mukavan kosketuksen ihon ja hihnan välille.

Hihnan pituuden säätö: Jos hihna on liian pitkä tai liian lyhyt (se estää numeroitujen tarranauhojen kunnollisen kiinnittymisen hihnaan). Irrota ensin hihnan tyyny ja löysää tarranauhaa, vapauta sitten hihnan "hännän pää" ja liu'uta hihnaa joko pidentäen tai lyhentäen. Kiristä uudelleen hihna ja vaihda hihnan pehmustetyyny.

Jos yksiosaisen polven nivelrikkoon ei liity diagnoositua tai näennäistä epävakautta, voit yksinkertaistaa taivutustukien hihnojen kiinnityksiä kiinnittämällä kaikki hihnat polvisuojien taakse (1,2,3 ja 5) ja kiinnittää sitten hihnat 4 ja 6 polvisuojien eteen.

⚠ ADVARSLER

ADVARSEL: LES TILPASNINGSAVVISNINGENE OG ADVARSLERNE NØYE FØR BRUK. FOR Å SIKRE AT STØTTEN FUNGERER SOM DEN SKAL, FØLG ALLE INSTRUKSJONENE. HVIS STØTTEN IKKE PLOSSERES RIKTIG ELLER ALLE REMMENE FESTES, VIL DET GI REDUSERT YTELSE OG KOMFORT.

ADVARSEL: DERSOM DU SKULLE FÅ MERE SMERTER, HEVELSER, IRRITASJON I HUDEN ELLER ANDRE BIVIRKNINGER MENS DU BRUKER DETTE PRODUKTET, TA UMIDDELBAR KONTAKT MED LEGEPERSONELL.

ADVARSEL: DENNE ENHETEN KAN IKKE FOREBYGGE ELLER REDUSERE ALLE PERSONSKADER. RIKTIG REHABILITERING OG AKTIVITETSENDRINGER ER OGSÅ EN VIKTIG DEL AV ET TRYGT BEHANDLINGSOPPLEGG. TA KONTAKT MED KVALIFISERT HELSEPERSONELL ANGÅENDE SIKKERT OG RIKTIG AKTIVITETSNIVÅ MENS DU BRUKER DETTE UTSTYRET.

ADVARSEL: FOR AKTIVITETER MED GLIDNING ANBEFALES DET Å BRUKE EN GLIDEBESKYTTELSE (PN.22000,22001) MED STØTTEN. Å BRUKE EN GLIDEBESKYTTELSE (SLIDE GUARD) ER MENT Å REDUSERE KRAFTEN MOT AVSTIVEREN. GLIDEBESKYTTELSEN ER KANSKJE IKKE EFFEKTIV I ALLE SITUASJONER.

FORSIKTIG: VEDLIKEHOLD OG RENGJØRING AV DETTE PRODUKTET ER VIKTIG FOR VEDVARENDE STYRKE OG YTELSE. FØLG FJERNE- OG RENGJØRINGSPROSESSEN BESKREVET I INSTRUKSJONENE.

FORSIKTIG: NÅR DU BRUKER STØTTER PÅ BEGGE SIDER, ENDRE AKTIVITETEN ETTER BEHOV FOR Å HOLDE DE INNVEDIGE HENGSLERNE FRA KONTAKT MED HVERANDRE.

FORSIKTIG: NÅR DU BRUKER EN FUSJONSSTØTTE SOM ER UTSTYRT MED OA-HENGSELET, ER DET VIKTIG Å HOLDE SMUSS OG STØV UTE AV HENGSELMEKANISME FOR Å OPPRETTHOLDE RIKTIG HENGSELMOBILITET OG STØTTEFUNKSJON.

FORSIKTIG: KUN FOR ÉN PASIENT.

FEST STØTTEN PÅ BENET (EKSEMPEL VENSTRE BEN)

A. Løsne alle seks stroppene og brett flikene med kroker/løkker tilbake mot stroppene.

Merk: Stropper fjernet bare for illustrasjonformål. Sitt med kneet bøyd i 300 vinkel. Fold støtten helt ut og skyv inn på benet.

Plasser støtten slik at midten av hengslene er på linje med toppen av kneskjellet.

B. Med støtten på benet trykker du den stive skinnleggsmansjetten foran på støtten flatt mot leggen og fester stropp 1 bak leggen. Fest deretter stropp 2 på baksiden over kneet.

C. Kontroller at den stive lærmansjetten foran på støtten er trykket flatt mot benet og fest stropp 3 bak knehasen. Fest deretter stropp 4 på foran under kneet.

Merk: Pass på å ikke stramme stropp 4 for mye, det kan plassere hengslene for langt frem. Den riktige plasseringen av hengselet er bak kneets midtlinje (se figur D).

Fest deretter stropp 5 på baksiden under kneet. Pass på at du fester alle stroppene i riktig rekkefølge.

D. Reis deg for å feste stropp 6 foran over kneet.

Stram stroppene godt, men komfortabelt. Etter 15 minutter med aktivitet, sitt med kneet bøyd i 300 vinkel. Løsne og stram deretter hver stropp, én om gangen i riktig rekkefølge (dette er nødvendig på grunn av hevelse og kompresjon i vevet). I løpet av denne prosessen må du passe på at støttehengslene er på linje med overkant av kneskjellet (se figur A).

Feil metode for stroppestramming kan føre til ubehag. Hvis du føler at et trykk mot låret eller skinnleggen, kan du reise deg rett opp og løsne stroppene litt. Press den stive mansjetten flatt mot forsiden av låret og skinnleggen, og stram deretter alle stroppene igjen.

E. For PCL-spesifikke applikasjoner følger du den rekkefølgen for stroppene som er angitt i illustrasjon E. Stå oppreist mens du strammer stropp 2, og sitt ned for å fullføre den PCL-spesifikke stroppestrammingssekvensen.

F. For å fjerne stroppe, kan du bare løsne stroppene 4 og 6 (ACL-versjon) eller stroppene 5 og 2 (PCL-versjoner). Løsne så og fjern alle stroppene bak kneet og fjern støtten. Brett flikene med borrelås tilbake mot stroppene. Dette vil gjøre det enklere å sette på støtten igjen og gjør at hengslene kan settes i riktig stilling på baksiden.

Hvis det har forekommet alvorlige hendelser i forbindelse med utstyret, skal det rapporteres til Breg og kompetent myndighet i medlemsstaten der brukeren og/eller pasienten er bosatt.

JUSTERING AV HENGSELETS BEVEGELSESMRÅDE

G. Støtten leveres med 10° hengselutvidelsesstopper monterert med ekstra fleksi- og utvidbare stopper i esken. Stopperne er merket i grader:

Utvidelsesstopper: 0°, 10°, 20°, 30°, 40°
 Fleksi-stopper: 45°, 60°, 75° & 90°
 (støtten leveres uten fleksi-stoppere installert)

For å bytte hengselstopper, fjern først leddputene som holdes på plass av borrelås. Bare trekk putene av hengselplatene. For å sette putene tilbake, kontroller at de er riktig plassert og trykk dem godt fast på borrelåsene.

Bruk en skrutrekker til å fjerne skruene. Fjern eksisterende stopp, sett inn ny stopp, sett skruene tilbake. Kontroller at skruene sitter riktig og godt. Både den mediale hengselen (på innsiden) og de laterale (på utsiden) hengselstoppene må ha samme antall grader.

HENGSELINSTRUKSJONER FOR OA (OSTEOARTRITT)

H. Når støtten er riktig satt på og strammet igjen, kan OA-symptomer avhjelpes ved å påføre et sideveis trykk på innsiden av kneet ved å vri den runde viseren (i hengselet) til høyre. Med kneet bøyd i enten sittende eller stående stilling, kan du lett vri den runde viseren for å flytte leddputen innover (mot kneet). Vinduet i øvre kant av hengselet vil vise innstillinger som går fra 0 til 10 i sprang på 0,5 mm, jo høyere tall jo større er det laterale trykket som påtrykkes. For å redusere den sideveis kraften, vri viseren til venstre til en lavere innstillingen.

- Kontroller at leddputen er festet til den medisinske (indre) kondylskålen.

RENGJØRING OG VEDLIKEHOLD

Stroppene må fjernes og rengjøres regelmessig, avhengig av aktivitetsnivå og svette. Vask stroppene for hånd i kaldt vann med mildt rengjøringsmiddel, skyll og LA LUFTTØRKE. Påfør av og til et tørt smøremiddel på hengselet, spesielt etter bruk i vann.

I. Rammeputene holdes på plass av borrelås. Trekk putene forsiktig av støtterammen. For å sette putene tilbake, kontroller at de er riktig plassert og trykk dem godt fast på borrelåsene.

Kneleddets leddputer holdes på plass av borrelås. Bare trekk putene av hengselplatene. For å sette putene tilbake, kontroller at de er riktig plassert og trykk dem fast på borrelåsen.

J. For å fjerne stroppene fra støtten, fjern først stroppeputene på innsiden av hver stropp. Løsne så flikene med borrelås på hver stroppe og før stroppene gjennom festepunktene på siden av støtten til stroppen er fri. Sørg for å skifte stroppene og stroppeputene i henhold til hvor de er plassert med stropnummer, se illustrasjonen.

TIPS FOR TILPASNING

For å oppnå den best mulige tilpasningen av støttestroppene, pass på at stroppeputene på innsiden av hver stropp er sentrert på hver stropp og gir et komfortabelt kontaktpunkt mellom huden og stroppen.

Justering av stroppens lengde: Hvis en stropp er for lang eller for kort (slik at den nummererte stroppliken ikke sitter ordentlig på stroppen). Først må du ta av stroppeputen og løsne fliken for stroppen, deretter løsner du "halen" av stroppen og forskyver stroppen for å forlenge eller forkorte den. Fest stroppendene igjen, og sett på stroppeputene.

Hvis det ikke er noen diagnostisert eller klar ustabilitet i tilknytning til unikompartimentalt kne-OA, forenkle påføringen av stopper for Fusion-støtten ved å feste alle stroppene bak kneet først (1, 2, 3 og 5) og deretter sette på stroppe 4 og 6 foran på kneet.

ATENȚIONĂRI

ATENȚIONARE: CITIȚI CU ATENȚIE INSTRUCȚIUNILE DE FIXARE ȘI ATENȚIONĂRILE ÎNAINTE DE UTILIZARE. PENTRU A ASIGURA PERFORMANȚELE CELE MAI BUNE ALE ORTEZEI, RESPECTAȚI TOATE INSTRUCȚIUNILE. DACĂ NU POZIȚIONAȚI CORECT ORTEZA ȘI NU FIXAȚI FIECARE CUREA, ACEASTA VA COMPROMITE PERFORMANȚA ȘI CONFORTUL.

ATENȚIONARE: DACĂ EXPERIMENTAȚI DURERE CU INTENSITATE CRESCUTĂ, UMFLARE, IRITAȚIA PIELII SAU ORICE ALTĂ REACȚIE ADVERSĂ ÎN TIMP CE UTILIZAȚI ACEST PRODUS, CONSULTAȚI IMEDIAT MEDICUL.

ATENȚIONARE: ACEST DISPOZITIV NU VA PREVENI SAU REDUCE TOATE VĂTĂMĂRILE. RECUPERAREA CORECTĂ ȘI MODIFICAREA ACTIVITĂȚII SUNT DE ASEMENEA O PARTE ESENȚIALĂ A UNUI PROGRAM SIGUR DE TRATAMENT. CONSULTAȚI PROFESIONISTUL CU LICENȚĂ ÎN ÎNGRIJIREA SĂNĂTĂȚII CU PRIVIRE LA NIVELUL DE ACTIVITATE SIGURĂ ȘI ADECVATĂ ÎN TIMP CE PURTAȚI ACEST DISPOZITIV.

ATENȚIONARE: PENTRU ACTIVITĂȚI CU ALUNECARE, SE RECOMANDĂ CA O PROTECȚIE LA ALUNECARE (PN.22000,22001) SĂ FIE PURTATĂ ÎMPREUNĂ CU ORTEZA. PRIN PURTAREA UNEI PROTECȚII LA ALUNECARE SE INTENȚIONEAZĂ SĂ SE MINIMALIZEZE IMPACTUL CU ORTEZA. PROTECȚIA LA ALUNECARE POATE SĂ NU FIE EFICIENTĂ ÎN TOATE SITUAȚIILE.

PRECAUȚIE: ÎNGRIJIREA ȘI CURĂȚAREA ACESTUI PRODUS ESTE ESENȚIALĂ PENTRU REZISTENȚA CONTINUĂ ȘI PENTRU PERFORMANȚA SA. RESPECTAȚI PROCESUL DE ÎNDEPĂRTARE ȘI CURĂȚARE DESCRIȘ ÎN INSTRUCȚIUNI.

PRECAUȚIE: CÂND UTILIZAȚI ORTEZELE BILATERAL, MODIFICAȚI ACTIVITATEA CÂT ESTE NECESAR PENTRU A EVITA CA BALAMALELE MEDIANE SĂ FIE ÎN CONTACT UNA CU ALTA.

PRECAUȚIE: CÂND UTILIZAȚI O ORTEZĂ FUSION ECHIPATĂ CU BALAMA OA ESTE IMPORTANT SĂ ÎNDEPĂRTAȚI MURDĂRIA ȘI PRAFUL DIN MECANISMLUL BALAMALEI PENTRU A MENȚINE MOBILITATEA CORECTĂ A BALAMALEI ȘI FUNCȚIONAREA ORTEZEI.

PRECAUȚIE: DOAR PENTRU UTILIZARE DE CĂTRE UN SINGUR PACIENT.

Dacă s-a produs un incident serios în legătură cu dispozitivul, raportați către Breg și către autoritatea competentă a statului membru în care este stabilit utilizatorul și/sau pacientul.

APLICAȚI ORTEZA PE PICIOR (DE EXEMPLU PICIORUL STÂNG)

A. Desfaceți cele 6 curele și îndoiți clemele cu bandă cu scai în spatele curelelor.

Notă: Curelele au fost îndepărtate doar în scop ilustrativ. Așezați-vă cu genunchiul îndoit la un unghi de 30°. Cu orteza complet extinsă, introduceți-o prin glisare pe picior.

Poziționați orteza astfel încât centrul balamalelor să fie aliniat cu partea superioară a rotulei.

B. Cu orteza pe picior, apăsați pe picior manșeta rigidă de tibie din partea din față a ortezei și fixați cureaua 1 în spatele gambei. Apoi, fixați cureaua 2 în spate deasupra genunchiului.

C. Asigurați-vă că manșeta rigidă pentru coapsă din partea din față este apăsată pe picior și fixați cureaua 3 în spatele tendonului. Apoi, fixați cureaua 4 în partea din față sub genunchi.

Notă: Aveți grijă să nu strângeți cureaua 4 prea tare, procedând astfel veți poziționa balamalele prea departe. Poziționarea corectă a balamalei este pe partea posterioară a liniei centrale a genunchiului, (Vezi Figura D).

Apoi fixați cureaua 5 în spate sub genunchi. Asigurați-vă că fixați toate curelele în ordinea corectă.

D. Stați în picioare pentru a fixa cureaua 6 în față deasupra genunchiului.

Strângeți bine curelele, dar confortabil. După 15 minute de activitate, așezați-vă cu genunchiul îndoit la un unghi de 30°. Slăbiți și apoi strângeți din nou fiecare curea, una câte una, în ordinea corectă (acest lucru este necesar datorită umflării și compresiei țesuturilor). În timpul acestui proces, asigurați-vă că balamalele ortezei se aliniază cu partea superioară a rotulei (Vezi figura A).

O tehnică incorectă de legare a curelelor poate duce la disconfort. Dacă simțiți presiune pe coapsă sau tibie, ridicați-vă drept în picioare și slăbiți ușor curelele. Apăsați manșeta rigidă pe partea din față a coapsei și tibiei, apoi strângeți în nou toate curelele.

E. Pentru aplicații specifice PCL respectați ordinea indicată în ilustrația E. Stați în picioare în timp ce strângeți cureaua 2, și apoi stați jos pentru a finaliza secvența specifică de legare PCL.

F. Pentru a scoate orteza, pur și simplu slăbiți curelele 4 și 6 (versiunea ACL) sau curelele 5 și 2 (versiuni PCL). Apoi, desfaceți și scoateți toate curelele din spatele genunchiului și scoateți orteza. Îndoiți clemele cu bandă cu scai înapoi pe curele. Aceasta va face mai ușoară aplicarea ulterioară a ortezei și va permite plasarea balamalelor în poziția posterioară corectă.

SCALA DE REGLARE A DEPLASĂRII BALAMALEI

G. Orteza este livrată în cutie împreună cu 10° piedici de extensie ale balamalei instalate cu piedici suplimentare de flexiune și extensie. Piedicile sunt etichetate pe nivele:

Piedici de extensie: 0°, 10°, 20°, 30°, 40°

Piedici de flexiune: 45°, 60°, 75° & 90°

(orteza este livrată fără piedici de flexiune instalate)

Pentru a schimba piedicile de balama, mai întâi scoateți pernuțele de conectare ținute pe poziție de dispozitivele de fixare cu bandă cu scai. Pur și simplu trageți pernuțele de pe plăcile balamalei. Pentru a înlocui pernuțele, asigurați-vă că sunt poziționate corect și împingeți-le ferm către dispozitivele de fixare cu bandă cu scai.

Apoi, utilizați o șurubelniță pentru a scoate șuruburile. Scoateți piedica existentă, introduceți o nouă piedică, înlocuiți șurubul. Asigurați-vă că șuruburile sunt pe poziție și strânse. Ambele piedici de balama, cea mediană (interioară) și cea laterală (exterioară), trebuie să aibă unghiuri identice în grade.

INSTRUCȚIUNI PENTRU BALAMA PENTRU OSTEOARTRITĂ (OA)

H. Cu orteza aplicată corespunzător și strânsă bine, simptomele OA pot fi ușurate prin aplicarea unei forțe laterale către interiorul genunchiului prin rotirea discului circular 9 în balama) în sensul acelor de ceasornic. Cu genunchiul îndoit, fie în poziția așezat, fie stând în picioare, puteți roti cu ușurință discul circular pentru a muta pasul de conectare spre interior (către genunchi). Fereastra de la marginea superioară a balamalei va afișa setări din intervalul de la 0 la 10 cu increment de 0,5mm; cu cât este numărul mai mare, cu atât este mai mare forța laterală care se aplică. Pentru a reduce forța laterală, rotiți discul în sens contrar acelor ceasornicului la o setare mai mică.

- Asigurați-vă că pasul de conectare este atașat la coșul de conectare medical (interior).

ÎNTREȚINERE ȘI CURĂȚARE

Curelele trebuie scoase și curățate regulat în funcție de nivelul dvs de activitate și de transpirație. Spălați manual curelele cu apă rece cu un detergent mediu, clătiți, USCAȚI ÎN AER. Ocazional aplicați un lubrifiant uscat pe balama în special după utilizare în umezeală.

I. Pernuțele cadrului sunt ținute pe poziție de dispozitivele de fixare cu bandă cu scai. Trageți cu grijă pernuțele de pe cadrul ortezei. Pentru a înlocui pernuțele, asigurați-vă că sunt poziționate corect și împingeți-le ferm către dispozitivele de fixare cu bandă cu scai.

Pernuțele de conectare ale balamalei din zona genunchiului sunt ținute pe poziție de dispozitive de fixare cu bandă cu scai. Pur și simplu trageți pernuțele de pe

plăcuțele balamalei. Pentru a înlocui pernuțele, asigurați-vă că sunt poziționate corect și împingeți-le ferm către dispozitivele de fixare cu bandă cu scai.

J. Pentru a scoate curelele de fixare ale ortezei, mai întâi scoateți pernuțele de la banda din interiorul fiecărei curele. Apoi slăbiți clemele de la banda cu scai ale fiecărui capăt al curelei și introduceți curelele prin punctele de ancorare de pe fiecare parte a curelei până ce cureaua este liberă. Asigurați-vă că înlocuiți curelele și pernuțele curelelor în funcție de locația numerelor curelelor, a se vedea ilustrația.

SFATURI PENTRU FIXARE

Pentru potrivii cel mai bine curelele ortezei, asigurați-vă că pernuțele de curea de pe partea interioară a fiecărei curele sunt centrate pe fiecare curea și asigură un punct de contact confortabil între piele și curea.

Reglarea lungimii curelei: Dacă o curea este prea lungă sau prea scurtă (împiedicând clema de curea numerotată să adere la curea). Mai întâi, scoateți pernuțele curelei și desfaceți clema curelei, apoi desfaceți „capătul cozii” de curea și glisați cureaua fie pentru alungire, fie pentru scurtare. Fixați din nou capetele curelei și poziționați pernuțele curelei.

Dacă nu există o instabilitate diagnosticată sau aparentă asociată cu OA de genunchi unicompartimental, simplificați aplicarea curelei pentru orteze Fusion prin fixarea tuturor curelelor în spatele genunchiului (1,2,3 și 5) și apoi aplicați curelele 4 și 6 în fața genunchiului.

⚠ WAARSCHUWINGEN

WAARSCHUWING: LEES DE PASINSTRUCTIES EN WAARSCHUWINGEN VÓÓR GEBRUIK ZORGVULDIG DOOR. VOLG ALLE AANWIJZINGEN OP OM DE JUISTE WERKING VAN DE BRACE TE GARANDEREN. HET ONJUIST PLAATSEN VAN DE KNEIBRACE EN VASTMAKEN VAN ALLE BANDEN ZAL DE WERKING EN HET COMFORT IN GEVAAR BRENGEN.

WAARSCHUWING: ALS U TIJDENS HET GEBRUIK VAN DIT PRODUCT MEER PIJN, ZWELLING, HUIDIRRITATIE OF BIJWERKINGEN ONDERVINDT, RAADPLEEG DAN ONMIDDELLIJK UW ARTS.

WAARSCHUWING: DIT APPARAAT ZAL NIET ALLE LETSELS VOORKOMEN OF VERMINDEREN. EEN GOEDE REVALIDATIE EN AANPASSINGEN VAN DE ACTIVITEITEN ZIJN OOK EEN ESSENTIEEL ONDERDEEL VAN EEN VEILIG BEHANDELINGSPROGRAMMA. RAADPLEEG UW ERKENDE ZORGVERLENER MET BETREKKING TOT EEN VEILIG EN GESCHIKT ACTIVITEITENNIVEAU TIJDENS HET DRAGEN VAN DIT APPARAAT.

WAARSCHUWING: VOOR GLIJDENDE ACTIVITEITEN WORDT AANBEVOLEN OM EEN GLIJBESCHERMING (PN.22000,22001) TE DRAGEN MET DE BRACE. HET DRAGEN VAN EEN GLIJBESCHERMING IS BEDOELD OM DE IMPACT OP DE BRACE TE MINIMALISEREN. DE GLIJBESCHERMING IS NIET IN ALLE SITUATIES EFFECTIEF.

WAARSCHUWING: HET ONDERHOUD EN DE REINIGING VAN DIT PRODUCT IS ESSENTIEEL VOOR ZIJN BLIJVENDE KRACHT EN PRESTATIES. VOLG HET VERWIJDERINGS- EN REINIGINGSPROCES ZOALS BESCHREVEN IN DE INSTRUCTIES.

WAARSCHUWING: BIJ BILATERAAL GEBRUIK VAN BRACES MOET U DE ACTIVITEIT ZO NODIG AANPASSEN OM TE VOORKOMEN DAT MEDIALE SCHARNIEREN MET ELKAAR IN CONTACT KOMEN.

WAARSCHUWING: BIJ GEBRUIK VAN EEN FUSION-BRACE DIE IS UITGERUST MET HET ARTROSESCHARNIER IS HET BELANGRIJK OM VUIJL EN GRUIJS UIT HET SCHARNIERMECHANISME TE HOUDEN OM EEN GOEDE SCHARNIERMOBILITEIT EN -BRACEFUNCTIE TE BEHOUDEN.

WAARSCHUWING: ALLEEN VOOR GEBRUIK DOOR ÉÉN PATIËNT.

Indien zich een ernstig incident heeft voorgedaan met betrekking tot het apparaat, dient dit te worden gemeld aan Breg en de bevoegde autoriteit van de lidstaat waar de gebruiker en/of de patiënt is gevestigd.

BRENG DE BRACE AAN OP HET BEEN (VOORBEELD LINKERBEEN)

A. Maak alle 6 banden los en vouw de haak/luslipjes terug tegen de banden.

Opmerking: De banden zijn alleen voor illustratiedoeleinden verwijderd. Ga zitten met de knie gebogen in een hoek van 30°. Open de brace zover mogelijk en schuif deze op het been.

Plaats de brace zo dat het midden van de scharnieren in één lijn ligt met de bovenkant van de patella.

B. Met de brace op het been drukt u de stijve scheenmanchet aan de voorkant van de brace plat tegen het been aan en maak band 1 achter de kuit vast. Maak vervolgens band 2 aan de achterkant boven de knie vast.

C. Zorg ervoor dat de stijve dijmanchet aan de voorkant van de brace plat tegen het been wordt gedrukt en maak band 3, achter de hamstring, vast. Maak vervolgens band 4 aan de voorkant onder de knie vast.

Opmerking: Zorg ervoor dat u de band 4 niet te strak aanspant, waardoor de scharnieren te ver naar voren komen te staan. De juiste plaats van het scharnier is achter de middenlijn van de knie (zie figuur D).

Maak vervolgens band 5 aan de achterkant onder de knie vast. Zorg ervoor dat u alle banden in de juiste volgorde vastmaakt.

D. Ga staan om band 6 aan de voorkant boven de knie vast te zetten.

Trek de banden strak, maar comfortabel aan. Ga na 15 minuten activiteit zitten met de knie gebogen in een hoek van 30°. Maak in de juiste volgorde elke band één voor één los en zet deze vervolgens weer vast (dit is nodig vanwege de zwelling en compressie van het weefsel). Zorg ervoor dat tijdens dit proces de scharnieren van de brace in één lijn liggen met de bovenkant van de patella (zie figuur A).

Onjuist aanspannen van de banden kan leiden tot ongemak. Ga rechtop staan als u druk voelt op het dijbeen of scheenbeen en maak de banden een beetje los. Druk de stijve manchet plat tegen de voorkant van het dijbeen en het scheenbeen en span vervolgens alle banden weer aan.

E. Volg voor PCL specifieke toepassingen voor de volgorde van het vastmaken van de banden zoals aangegeven op illustratie E. Ga staan terwijl u band 2 aanspant en ga vervolgens zitten om de PCL specifieke volgorde voor aanspannen af te werken.

F. Maak banden 4 en 6 (ACL-versie) los om de brace te verwijderen of banden 2 en 5 (PCL-versies). Maak vervolgens alle banden achter de knie los en verwijder de brace. Vouw de haak/luslipjes terug tegen de banden. Dit maakt het gemakkelijker om de brace opnieuw aan te brengen en de scharnieren in de juiste positie te plaatsen.

SCHARNIERBEREIK VAN DE BEWEGINGSAANPASSING

G. De brace wordt geleverd met 10° scharnierstops met extra buig- en verlengstops in de doos. Stops zijn gelabeld in graden:

Verlengstops: 0°, 10°, 20°, 30°, 40°

Buigstops: 45°, 60°, 75° & 90°

(de brace wordt geleverd zonder geïnstalleerde buigstops)

Om de scharnierstops te verwisselen, moet u eerst de condyluspads met klittenbandbevestigingen verwijderen. Trek de pads gewoon van de scharnierplaten af.

Om de pads te vervangen moet u er zeker van zijn dat ze goed gepositioneerd zijn en ze stevig op hun klittenbandsluitingen drukken.

Gebruik vervolgens een schroevendraaier om de schroeven te verwijderen. Verwijder de scharnierstop, plaats een nieuwe scharnierstop en plaats de schroeven terug. Zorg ervoor dat de schroeven goed geplaatst en strak aangedraaid worden. Zowel de graden van de mediale (binnenste) scharnieren als de laterale (buitenste) scharnierstops moeten identiek zijn aan elkaar.

SCHARNIERINSTRUCTIES ARTROSE (OA)

H. Met de correct aangebrachte en aangespannen brace kunnen symptomen van artrose worden verlicht door een zijdelingse kracht op de binnenkant van de knie uit te oefenen door de cirkelvormige schijf in het scharnier rechtsom te draaien. Met de knie gebogen in een zittende of staande positie, kunt u gemakkelijk de cirkelvormige schijf draaien om de condyluspads naar binnen te bewegen (in de richting van de knie). Het venster aan de bovenrand van het scharnier geeft instellingen weer die variëren van 0 tot 10 in stappen van 0,5 mm. Hoe hoger het getal, hoe groter de zijdelingse kracht die wordt uitgeoefend. Om de zijdelingse kracht te verminderen, draait u de draaiknop tegen de wijzers van de klok in naar een lagere stand.

- Zorg ervoor dat de condyluspads zijn bevestigd aan de mediale (binnenste) condylusmand.

ONDERHOUD EN REINIGING

De banden moeten regelmatig worden verwijderd en gereinigd, afhankelijk van uw activiteitsniveau en transpiratie. Was de banden met de hand in koud water met een mild reinigingsmiddel, spoel ze uit en laat ze drogen aan de lucht. Breng af en toe een droog smeermiddel aan op het scharnier, vooral na gebruik in water.

I. De framepads worden op hun plaats gehouden door klittenbandsluitingen. Trek de pads voorzichtig van het frame van de brace. Om de pads te vervangen moet u er zeker van zijn dat ze goed gepositioneerd zijn en ze stevig op hun klittenbandsluitingen drukken.

De condyluspads van de kniescharnieren worden op hun plaats gehouden door middel van klittenbandsluitingen. Trek de pads gewoon van de scharnierplaten af. Om de pads te vervangen moet u ervoor zorgen dat ze goed gepositioneerd zijn en ze stevig op de klittenbandsluitingen drukken.

J. Om de bracebanden te verwijderen moet u eerst de bandpads aan de binnenkant van elke band verwijderen. Maak vervolgens de haak/luslipjes aan elk uiteinde van de band los en voer de banden door de ankerpunten aan de zijkant van de brace tot de band vrij is. Zorg ervoor dat u de banden en bandpads vervangt op basis van de plaats waar de bandnummers, zoals aangegeven op de illustratie.

TIPS VOOR HET PASSEN

Om een optimale pasvorm van de bracebanden te bereiken, moet u ervoor zorgen dat de bandpads aan de binnenkant van elke band gecentreerd zijn en een comfortabel contactpunt bieden tussen de huid en de band.

De lengte van de band aanpassen: Als een band te lang of te kort is (waardoor het genummerde bandlipje niet goed aan de band vastzit). Verwijder eerst de bandpad en maak het lipje van de band los, maak vervolgens het uiteinde van de band los en verschuif de band om deze te verlengen of in te korten. Maak de uiteinden van de banden weer vast en vervang de bandpads.

Als er geen sprake is van gediagnosticeerde of schijnbare instabiliteit in verband met de unicompartimentele knieartrose, kunt het aanbrengen van banden voor de Fusion-braces vereenvoudigen door eerst alle banden achter de knie (1, 2, 3 en 5) aan te spannen en vervolgens de banden 4 en 6 aan de voorkant van de knie aan te brengen.

OSTRZEŻENIA

OSTRZEŻENIE: PRZED ROZPOCZĘCIEM UŻYTKOWANIA NALEŻY UWAŻNIE ZAPOZNAĆ SIĘ Z INSTRUKCJAMI I OSTRZEŻENIAMI DOTYCZĄCYMI ZAKŁADANIA WYROBU MEDYCZNEGO. W CELU ZAGWARANTOWANIA ODPOWIEDNIEJ SKUTECZNOŚCI FUNKCJONALNEJ ORTEZY NALEŻY POSTĘPOWAĆ ZGODNIE ZE WSZYSTKIMI PODANYMI INSTRUKCJAMI. NIEPRAWIDŁOWE USTAWIENIA ORTEZY LUB ZAPIĘCIE DOWOLNEGO PASKA NIEZGODNIE Z WYZNACZONĄ KOLEJNOŚCIĄ NEGATYWNIE WPŁYNIE NA SKUTECZNOŚĆ FUNKCJONALNĄ PRODUKTU I KOMFORT JEGO UŻYTKOWANIA.

OSTRZEŻENIE: W PRZYPADKU DOŚWIADCZANIA PODWYŻSZONEGO POZIOMU BÓLU, OPUCHLIZNY, PODRAŻNIENIA SKÓRY LUB WSZYSTKICH NIEPOŻĄDANYCH DZIAŁAŃ PODCZAS UŻYTKOWANIA TEGO PRODUKTU NALEŻY NATYCHMIAST SKONSULTOWAĆ SIĘ Z LEKARZEM.

OSTRZEŻENIE: TEN WYRÓB MEDYCZNY NIE ZAPOBIEGNIE WSZYSTKIM URAZOM ANI NIE ZREDUKUJE STOPNIA ICH DOTKLIWOŚCI. ISTOTNYM ELEMENTEM BEZPIECZNEGO PROGRAMU LECZENIA JEST RÓWNIŻ ODPOWIEDNIA REHABILITACJA I ZMIANA AKTYWNOŚCI FIZYCZNEJ. SKONSULTOWAĆ SIĘ Z LICENCJONOWANYM PRACOWNIKIEM SŁUŻBY ZDROWIA W SPRAWIE USTALENIA BEZPIECZNEGO I ODPOWIEDNIEGO POZIOMU AKTYWNOŚCI PODCZAS NOSZENIA TEGO WYROBU.

OSTRZEŻENIE: W PRZYPADKU WYKONYWANIA CZYNNOŚCI OBEJMUJĄCYCH RYZYKO POŚLIZGU ZALECA SIĘ STOSOWANIE OSŁONY PRZECIWOŚLIZGOWEJ (PN.22000,22001) WRAZ Z ORTEZĄ. STOSOWANIE OSŁONY PRZECIWOŚLIZGOWEJ SLIDE GUARD MA NA CELU ZMINIMALIZOWANIE SIŁY ODDZIAŁYWANIA UDERZEŃ W ORTEZĘ. WYRÓB SLIDE GUARD MOŻE NIE ZABEZPIECZAĆ SKUTECZNIE WE WSZYSTKICH SYTUACJACH.

UWAGA: PIELĘGNACJA I CZYSZCZENIE TEGO PRODUKTU SĄ KLUCZOWE DLA ZAPEWNIENIA MU CIĄGŁEJ TRWAŁOŚCI I WYDAJNOŚCI. POSTĘPOWAĆ ZGODNIE Z PROCESEM ODPINANIA I CZYSZCZENIA OPISANYM W INSTRUKCJI.

UWAGA: PODCZAS NOSZENIA ORTEZ NA PRAWĘ I LEWĄ NODZĘ JEDNOCZEŚNIE NALEŻY MODYFIKOWAĆ AKTYWNOŚĆ FIZYCZNĄ, ABY NIE DOPUSZCZAĆ DO STYKANIA SIĘ PRZYŚRODKOWYCH ZAWIASÓW.

UWAGA: PODCZAS UŻYTKOWANIA ORTEZY FUSION WYPOSAŻONEJ W ZAWIAS OA WAŻNE JEST, ABY NIE DOPUSZCZAĆ DO PRZEDOSTAWIANIA SIĘ ZANIECZYSZCZEŃ I ELEMENTÓW ZIARNISTYCH DO WNETRZA MECHANIZMU ZAWIASU, ABY UTRZYMAĆ PRAWIDŁOWĄ MOBILNOŚĆ ZAWIASU I FUNKCJONALNOŚĆ ORTEZY.

UWAGA: WYŁĄCZNIE DO UŻYTKU PRZEZ JEDNEGO PACJENTA.

Jeżeli wystąpiło jakiegokolwiek poważne zdarzenie pozostające w związku z wyrobem, należy powiadomić o nim firmę Breg i właściwy organ państwa członkowskiego zamieszkiwanego przez użytkownika i/lub pacjenta.

PRZYŁÓŻ ORTEZĘ DO NOGI (PRZYKŁAD LEWEJ NOGI)

A. Rozepnij wszystkich 6 pasków mocujących i złóż końcówki pasków z mocowaniem na rzep wraz z paskami.

Uwaga: Paski zdjęte wyłącznie w celach ilustracyjnych. Usiądź z kolanem ugiętym pod kątem 30°. Rozsuń maksymalnie ortezę i wsuń ją na nogę.

Ustaw ortezę tak, aby środek zawiasów pokrywał się z górną linią rzepki.

B. Z ortezą na nodze dociśnij sztywną obejmę z przodu ortezy płasko do nogi i zapnij pasek 1 za łydkę. Następnie zapnij pasek 2 z tyłu uda, nad kolanem.

C. Upewnij się, że sztywna obejma udowa z przodu ortezy została dociśnięta płasko do nogi i zapnij pasek 3 za ścięgno podkolanowym. Następnie zapnij pasek 4 z przodu, poniżej kolana.

Uwaga: Uważaj, aby nie zacisnąć paska 4 zbyt mocno, ponieważ spowoduje to wysunięcie zawiasów zbyt daleko do przodu. Prawidłowe umiejscowienie zawiasu znajduje się za linią pośrodkową kolana (patrz Rys. D).

Następnie zapnij pasek 5 z tyłu, poniżej kolana. Pamiętaj, aby zapiąć wszystkie paski we właściwej kolejności.

D. Wstań, aby zapiąć pasek 6 z przodu ortezy nad kolanem.

Naciągnij paski dokładnie, ale pamiętając o zachowaniu komfortu użytkowania. Po 15 minutach aktywności usiądź z kolanem ugiętym pod kątem 30°. Poluzuj, a następnie ponownie napnij każdy pasek, pojedynczo, w odpowiedniej kolejności (jest to konieczne ze względu na obrzęk i ucisk tkanki). Podczas tego procesu upewnij się, że zawiasy ortezy zostały zrównane z górną linią rzepki (patrz Rys. A).

Niewłaściwa technika zapinania pasków może powodować dyskomfort. Jeśli poczujesz ucisk na udo lub łydkę, wstań prosto i lekko poluzuj paski mocujące. Dociśnij sztywne obejmy płasko do przedniej części uda i łydki, a następnie ponownie zacisnij wszystkie paski.

E. W przypadku zastosowań właściwych dla PCL (więzadło krzyżowe tylne) postępuj zgodnie z kolejnością zapinania pasków wskazaną na ilustracji E. Stań podczas napinania paska 2, a następnie usiądź, aby zakończyć sekwencję zapinania pasków właściwą dla PCL.

F. Aby zdjąć ortezę, wystarczy poluzować paski 4 i 6 (wersja ACL) lub paski 5 i 2 (wersja PCL). Następnie odepnij i odcep wszystkie paski za kolanem i zdejmij ortezę. Złóż końcówki pasków z mocowaniem na rzep wraz z paskami. Ułatwi to ponowne założenie ortezy i pozwoli na ustawienie zawiasów we właściwej pozycji tylnej.

REGULACJA ZAKRESU RUCHU ZAWIASU

G. Orteza jest dostarczana z zainstalowanymi ogranicznikami wyprostu zawiasu pod kątem 10° oraz z dodatkowymi ogranicznikami zgięcia i wyprostu znajdującymi się w opakowaniu produktu. Ograniczniki są oznaczone wartością stopniową:

Ograniczniki wyprostu: 0°, 10°, 20°, 30°, 40°
 Ograniczniki zgięcia: 45°, 60°, 75° & 90°
 (orteza jest dostarczana bez zainstalowanych ograniczników zgięcia)

W celu wymiany ograniczników zawiasu należy w pierwszej kolejności usunąć podkładki kłykciowe podtrzymywane przez zapięcia na rzep. Wystarczy oderwać podkładki od płytek zawiasu. Jeśli chcesz ponownie umieścić podkładki na miejscu, upewnij się, że zostały ustawione prawidłowo, po czym mocno dociśnij je do zapięcia na rzep.

Następnie wykręć śruby za pomocą śrubokręta. Usuń istniejący ogranicznik, osadź nowy i przykręć śrubę. Upewnij się, że śruby zostały prawidłowo wkręcone i nie wystają ze swoich gniazd. Zarówno ogranicznik zawiasu przysiódkowego (wewnętrzny), jak i boczny (zewnątrzny) muszą mieć identyczną pozycję w stopniach.

INSTRUKCJE DOTYCZĄCE ZAWIASU PRZY CHOROBIE ZWYRODNIENIOWEJ STAWU KOLANOWEGO (OA)

H. Przy prawidłowo założonej i dokręconej ortezie objawy choroby zwyrodnieniowej stawów można złagodzić, przykładając siłę poprzeczną do wewnętrznej strony kolana, obracając okrągłą tarczę (w zawiasie) zgodnie z ruchem wskazówek zegara. Z kolaniem ugiętym do pozycji siedzącej lub stojącej możliwe jest łatwe obracanie okrągłą tarczą, aby przesunąć podkładkę kłykciową do wewnątrz (w kierunku kolana). W oknie na górnej krawędzi zawiasu pojawi się wartość numeryczna ustawienia od 0 do 10, w odstępach co 0,5 mm; im wyższa liczba, tym większa siła poprzeczna jest wywierana. Aby zmniejszyć wywieraną siłę poprzeczną, obróć tarczę przeciwnie do ruchu wskazówek zegara do niższego ustawienia.

- Upewnij się, że pas kłykciowy jest przymocowany do medycznego (wewnętrznego) kosza kłykciowego.

KONSERWACJA I CZYSZCZENIE

Paski należy zdejmować i regularnie czyścić w zależności od poziomu aktywności i pocenia się użytkownika.

Paski należy prać ręcznie w zimnej wodzie z łagodnym detergentem, spłukać, **SUSZYĆ NA POWIETRZU**. Od czasu do czasu nałożyć na zawias trochę suchego środka smarnego, szczególnie po użyciu w wodzie.

I. Podkładki amortyzujące ramy są mocowane na miejscu za pomocą zapięcia na rzep. Ostrożnie oderwać podkładki amortyzujące od ramy ortezy. Jeśli chcesz ponownie umieścić podkładki na miejscu, upewnij się, że zostały ustawione prawidłowo, po czym mocno dociśnij je do zapięcia na rzep.

Podkładki kłykciowe zawiasu kolanowego są utrzymywane na miejscu za pomocą zapięcia na rzep. Wystarczy oderwać podkładki od płytek zawiasu. Jeśli chcesz ponownie umieścić podkładki na miejscu, upewnij się, że zostały ustawione prawidłowo, po czym mocno dociśnij je do zapięcia na rzep.

J. Aby odpiąć paski od ortezy, w pierwszej kolejności należy usunąć podkładki amortyzujące po wewnętrznej stronie każdego paska. Następnie odcep zakładki mocujące na rzep na końcu każdego paska i wyciągnij paski z ich punktów mocowania po obu stronach ortezy, aby je od niej odcepić. Pamiętaj, aby ponownie mocować paski do ortezy w kolejności zgodnej z ich oznaczeniami liczbowymi – patrz ilustracja.

WSKAZÓWKI DOTYCZĄCE NAKŁADANIA ORTEZY

Aby uzyskać jak najlepsze dopasowanie pasków mocujących ortezy, upewnij się, że podkładki amortyzujące po wewnętrznej stronie każdego paska są wyśrodkowane na każdym pasku i zapewniają wygodny punkt styku między skórą a paskiem.

Regulacja długości paska: Jeśli pasek jest za długi lub za krótki (co uniemożliwia poprawne przywarście numerowanej zakładki do paska). W pierwszej kolejności odcep podkładkę amortyzującą paska i odcep zakładkę paska, następnie odcepij „tylny koniec” paska i przesuwaj pasek, aby go wydłużyć lub skrócić. Ponownie przymocuj końce pasków i ich podkładki amortyzujące.

Jeśli brak jest zdiagnozowanej lub widocznej niestabilności związanej z jednoprzędziową chorobą zwyrodnieniową stawu kolanowego, możesz uprościć zakładanie pasków w przypadku ortezy serii Fusion, zapinając najpierw wszystkie paski za kolaniem (1, 2, 3 i 5), a następnie paski 4 i 6 z przodu kolana.



2382 Faraday Avenue, Suite 300

Carlsbad, CA 92008 USA

Toll Free Tel: 1-800-321-0607

Local: +1-760-795-5440

Fax: +1-760-795-5295

www.breg.com